



- Geprüfte Qualität
- Garantierte Sicherheit
- Gesundes Wohnen

Offiziell geprüft und überwacht durch die **LGAM**

...erkennen Sie an diesem Zeichen

BETTENSYSTEM COMFORT TWIN

Typenliste



Dieselstraße 41-47
33442 Herzebrock-Clarholz

Hotline Verkauf: +49(0)5245/440915 Mo-Sa 7:30-20:00

Fax Verkauf: +49(0)5245/440940

verkauf@disselkamp.de

gilt seit 1.4.2020

Diese Vorzugs-Preisliste ist nur in Zusammenhang mit einer real existierenden, aktuellen Ausstellungs-Platzierung gültig.
Wird die Ausstellungsware auf Abverkauf gesetzt, verlieren die Preise automatisch ihre Gültigkeit.

COMFORT TWIN

Produktinformationen (stets aktuell beim Kauf aushändigen lassen)

Korpusausführung	Absetzausführung	Ausf.-Nr.:	Preis Gruppe	
Echtholz furniert				
Eiche Bianco	Eiche Bianco	7004 (700.04.04)	PG 1	Mit grau gekennzeichnete Flächen sind Absetzungen in Hochglanz Weiss
Eiche Bianco	Hochglanz Weiss	7084 (700.08.04)	PG 1	
Birke Champagner	Birke Champagner	7003 (700.03.03)	PG 2	
Birke Champagner	Hochglanz Weiss	7083 (700.08.03)	PG 2	
Kernbuche	Kernbuche	7009 (700.09.09)	PG 2	
Kernbuche	Hochglanz Weiss	7089 (700.08.09)	PG 2	
Wildeiche	Wildeiche	7006 (700.06.06)	PG 2	
Wildeiche	Hochglanz Weiss	7086 (700.08.06)	PG 2	

Die Ausführungsnummer in (XXX.XX.XX) wird im Laufe des Jahres 2020 in Kraft treten. Wir werden Sie hierzu frühzeitig Informieren. Bis dahin ändert sich für Ihre Bestellungen nichts.

Qualitätsmerkmale und Produktinformationen

Für Front und Korpusteile werden ausschließlich Echtholzfurniere verwendet.

Schrank- und Kommodenkorpuse sind auch innen Echtholz furniert.

Alle Oberflächen entsprechen der EU Norm für Kinderspielzeug. (EN 71)

Alle Beschläge sind aus Metall, extrem stabil und hoch belastbar.

Betten mit 4-fach höhenverstellbarer Lattenrahmen Auflage. Im Raster von 2,5 cm zu verstellen.

23 mm starke Einlegeböden, 4-fach arretiert u. variabel einstellbar.

Kleiderstangen in Metallhalterungen für höchste Belastungen.

Schubkästen auf Unterboden-Metallführungen mit Selbsteinzug und Softabstoppung.

4 Topfbänder je Tür incl. Dämpfung. Auch die Kommodentüren sind gedämpft.

VDE geprüfte Elektroinstallationen.

Sonderanfertigungen nach individuellen Raummaßen.

Verarbeitungshinweise/Warentypische Merkmale.

Beim Zusammenspiel von echtholzfurnierten Flächen und Massivholzteilen sind Farbunterschiede warentypisch.

Gleiches gilt für Schattierungsunterschiede von aneinander liegenden längs- und querlaufenden Holzflächen. Lichtverhältnisse und räumliche Gegebenheiten können zu anderen Farbtönen führen.

Das ideale Raumklima für den Wohnbereich liegt bei 45-65 % Luftfeuchtigkeit und 18-21° Celsius Temperatur. Starke Schwankungen können langfristig zu Materialveränderungen führen, z.B. Verziehen der Türen.

Diese Angaben entsprechen den Richtlinien und zulässigen Serienstandards nach den Güte- und Prüfbestimmungen RAL-GZ 430 der Deutschen Gütegemeinschaft Möbel e.V.

Anforderungen für gesundes Wohnen nach RAL GZ 430 sind erfüllt.

An den Kanten von Oberteiltür u. Unterteiltür bei geteilten Türen, kann es zu Ausrissbildung kommen. Seltener kann dies bei Sockelschubkästen passieren.



Nachhaltig bewirtschaftet, leistet der Wald Enormes – für Artenvielfalt, Klimaschutz und unsere Erholung. Sein Meisterstück: Er liefert uns den umweltfreundlichsten Bau- und Werkstoff, den es gibt.

Natürlich HOLZ
Allem gewachsen.

Garantieerklärung ab 01.04.2017

Der Hersteller übernimmt für alle Möbelteile eine Garantie von 5 Jahren auf die Material- und Oberflächenbeschaffenheit, die Funktionssicherheit und die fachgerechte Verarbeitung.

Die Garantie beinhaltet die gesetzliche Gewährleistung von 2 Jahren, gilt nur für Neuware und Erstkäufer.

Nicht sachgerechte oder zweckentfremdete Nutzung, Wasserschäden, Farbveränderungen durch Licht- und Klimaeinflüsse, Reinigungsschäden sowie gebrauchsbabhängiger Verschleiß sind von der Garantie ausgenommen.

Für Handelsware wie z.B. Elektrobauteile, Beleuchtungen, Trafos usw. gilt die gesetzliche Gewährleistung beziehungsweise Garantie des jeweiligen Herstellers.

Für nicht original verwendete Teile wird keine Garantie übernommen. Die Garantie wird nach Wahl des Garantiegebers durch Nachbesserung oder Nachlieferung erfüllt und durch die Leistung weder gehemmt noch unterbrochen, d.h. die Garantie erlischt 5 Jahre nach Lieferdatum.

Montage- und Folgekosten sind von der Garantie nicht umfasst. Die Garantie erlischt bei Weitergabe der Ware an Dritte.

Sachgerechte Lagerung, Transport, Aufbau, Anschluss und Einweisung durch autorisiertes Fachpersonal sowie die Beachtung dieser Produktinformation sind zwingende Garantiebedingungen.

Reinigungs- und Pflegehinweise sowie Montageanweisungen sind bitte genau zu beachten. Für Schäden, die durch Nichtbeachtung entstehen, übernehmen wir keine Haftung.



■ Geprüfte Qualität
■ Garantierte Sicherheit
■ Gesundes Wohnen

Offiziell geprüft und überwacht durch die LGAM

...erkennen Sie an diesem Zeichen

Nutzungshinweise

Keine feuchten Gegenstände sowie Fruchtsäfte, Säureträger, Reinigungs- und Pflegemittel oder feuchte Haare direkt auf Oberflächen stellen oder legen, sofort trocknen.

Natur- und wachstumsbedingte Merkmale bei Massiv- oder Echtholz sowie verarbeitungsbedingte Farbunterschiede sind warentypische Eigenschaften und kein Grund zur Beanstandung. Echtholz verändert sich durch Licht- und Sonneneinwirkung.

Dies gilt besonders für Kirschbaum. Es kann zu Schattenbildungen durch Aufstellen von Gegenständen auf den furnierten Flächen innerhalb ein paar Tagen kommen.

Die max. Belastbarkeit der Einlegeböden liegt bei 25 kg, bei Schubladen bis 45 cm Breite bei 18 kg und bei Schubladen bis 90 cm Breite bei 20 kg. (Bei gleichmäßiger Belastung)

Made in Germany

Wichtige Hinweise

Die Produkte in dieser Preisliste und dem jeweils gültigen Prospekt entsprechen dem Stand zum Zeitpunkt der Drucklegung. Der Hersteller behält sich spätere Änderungen, auch ohne Ankündigung, vor.

Alle Farbwiedergaben können nur eine Orientierung vermitteln und sind keine Referenzmuster. © Der Hersteller.

COMFORT TWIN

TWIN Betten (zwei Einzelbetten ohne "Besucherritze", mit hohem Stollen Fußteil)

Rahmenaufgabe 4-fach höhenverstellbar, Raster = 2,5 cm

Matratzenrahmen Einlegetiefe max. 18 cm

FTH Comfort = 59,6 cm / Luxus = 66,0 cm / Super Luxus = 72,4 cm

Betten immer komplett in Furnier ohne Farbabsatzungen.

Kopfteil "Stollen"

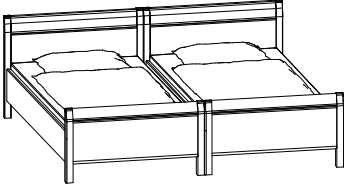
	Liegefläche in cm	B	T	Comfort Bett Bettseitenhöhe: 42,0 cm Kopfteilhöhe: 87,1 cm			Luxus Bett Bettseitenhöhe: 48,4 cm Kopfteilhöhe: 93,5 cm			Super Luxus Bett Bettseitenhöhe: 54,8 cm Kopfteilhöhe: 93,5 cm		
				Best.-Nr.	PG 1	PG2	Best.-Nr.	PG 1	PG2	Best.-Nr.	PG 1	PG2
	180/200	194,0	211,0	86081			86082			86083		
	200/200	214,0	211,0	87081			87082			87083		

Kopfteil "Polster"

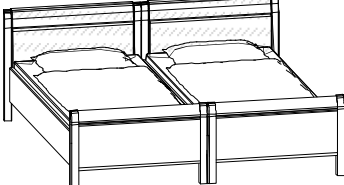
	Liegefläche in cm	B	T	Comfort Bett Bettseitenhöhe: 42,0 cm Kopfteilhöhe: 88,6 cm			Luxus Bett Bettseitenhöhe: 48,4 cm Kopfteilhöhe: 95,0 cm			Super Luxus Bett Bettseitenhöhe: 54,8 cm Kopfteilhöhe: 95,0 cm		
				Best.-Nr.	PG 1	PG2	Best.-Nr.	PG 1	PG2	Best.-Nr.	PG 1	PG2
	180/200	194,0	211,0	86085			86086			86087		
	200/200	214,0	211,0	87085			87086			87087		

Betten Zubehör/Sonderanfertigungen (weiteres Bettzubehör finden Sie auf den vorherigen Seiten)

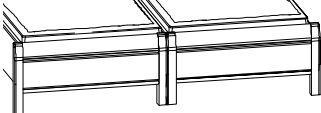
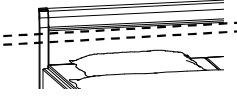
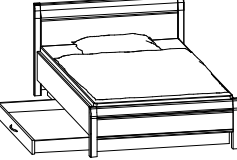

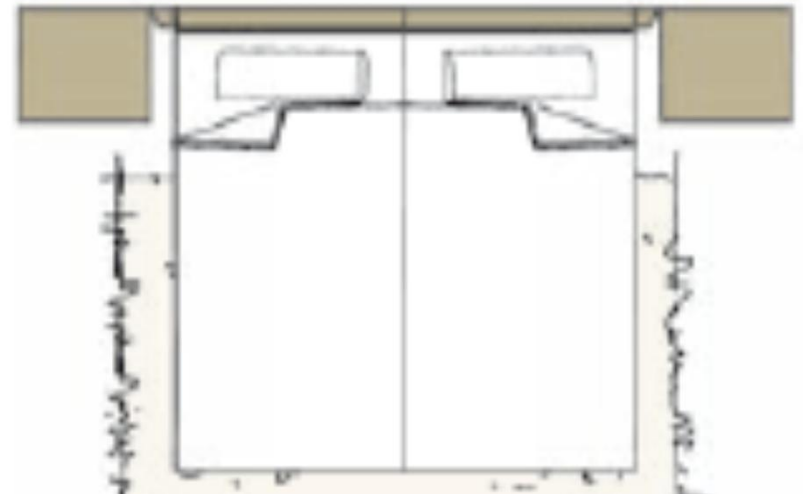
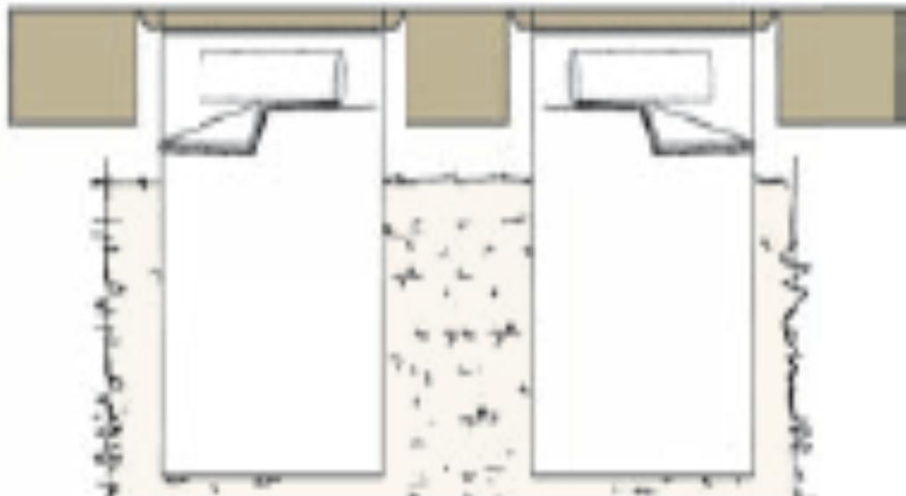

	Wechsel zum Stollen Liegenfußteil (Bettseiten + Fußteil unten offen)		80075			80075			80075		
	Kopfteil Höhenkürzungen im Raster von 3,2 cm, bis max. 16 cm (Nicht möglich bei Kopfteil Polster)		80014			80014			80014		
	Für Twin Betten: Bettschubkasten links oder rechts für Einzelbetten, in allen Sonderlängen lieferbar	links rechts	81003 81004			82003 82004			82003 82004		



COMFORT TWIN

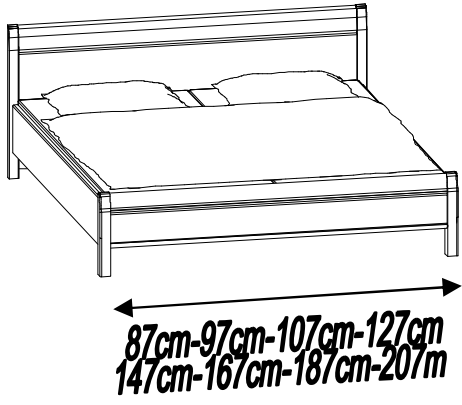
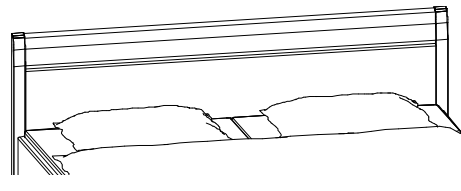
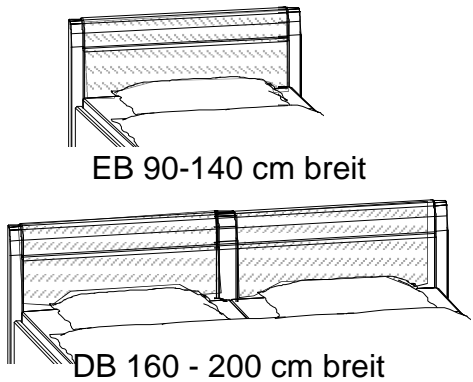
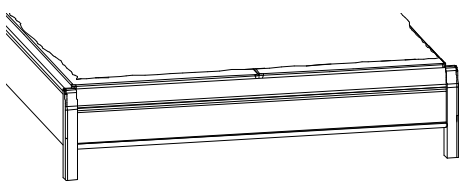
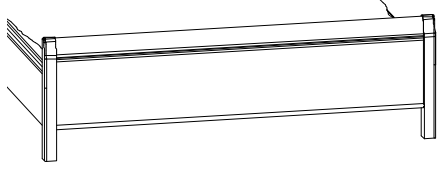
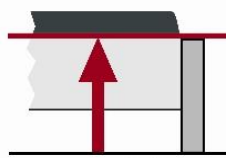
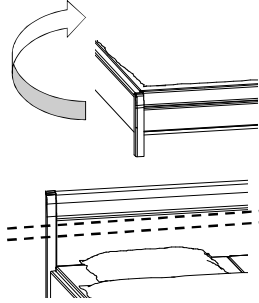
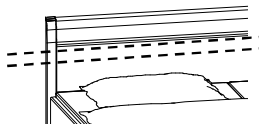

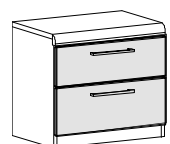
Betten Kombinationen

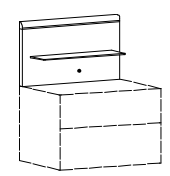
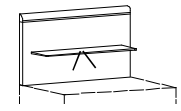
Matratzenrahmen Einlegetiefe max. 18 cm

		Stollenkopfteil			Polsterkopfteil Elephant				
		(KTH Luxus = 93,5 cm/Super Luxus identisch)			(KTH Luxus = 95,0 cm/Super Luxus identisch)				
									
		Kopfteilhöhe (KTH) Bettseitenhöhe (BSH) Stelltiefe: / Breite:		87,1 cm 42,0 cm + 11 cm / + 7 cm		88,6 cm 42,0 cm + 11 cm / + 7 cm			
Stollenliegenfußteil		Liegefläche	Best.Nr.	PG 1	PG 2	Best.Nr.	PG 1	PG 2	
(Comforthöhe H = 42,2 cm) (Luxushöhe H = 48,4 cm) (Super Luxus Höhe H = 54,8 cm)		EB 90/200 100/200 120/200 140/200 DB 160/200 180/200 200/200	801100			801200			
									
Hohes Stollenfußteil									
(Comforthöhe H = 59,6 cm) (Luxushöhe H = 66,0 cm) (Super Luxus Höhe H = 72,4 cm)		EB 90/200 100/200 120/200 140/200 DB 160/200 180/200 200/200	802100			802200			
									
		Wechsel zur Luxushöhe BSH: 48,4 cm Wechsel zur Super-Luxushöhe BSH: 54,8 cm		80090 80099		80090 80099			
		Stollen Liegenfussteil als Kopfteil Hohes Stollenfussteil als Kopfteil (Das Fußteil wird spiegelverkehrt angeschraubt!)		80611 80711		80611 80711			
		Kopfteil Höhenkürzungen im Raster von 3,2 cm, bis max. 16 cm		80014		Nicht möglich			
		Comfort Konsole 46er 2 Schubkästen Konsole 60er 2 Schubkästen	Höhe 42,2 42,2	Tiefe 46,0 46,0	32002 22002	32002 22002			
		Luxus Konsole 46er 2 Schubkästen Konsole 60er 2 Schubkästen	48,6 48,6	46,0 46,0	320023 220023	320023 220023			
		Super-Luxus Konsole 46er 3 Schubkästen Konsole 60er 3 Schubkästen	55,0 55,0	46,0 46,0	330033 230033	330033 230033			
		Paneelaufsatz inkl. Glasboden Aufsatz links 46er Aufsatz rechts 46er Aufsatz links 60er Aufsatz rechts 60er		36,3 36,3 36,3 36,3	19,0 19,0 19,0 19,0	30116 30126 20116 20126	30116 30126 20116 20126		
		LED Glasbodenbeleuchtung f. Paneel (1 Stck) 46er LED Glasbodenbeleuchtung f. Paneel (1 Stck) 60er		80037 80029		80037 80029			

COMFORT TWIN

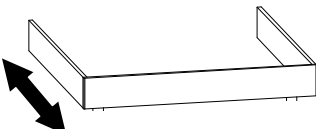
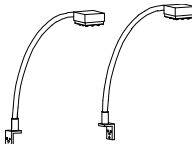
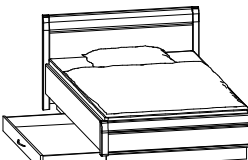
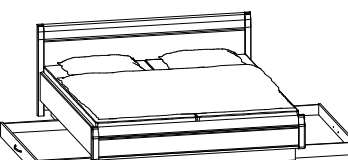
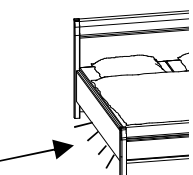
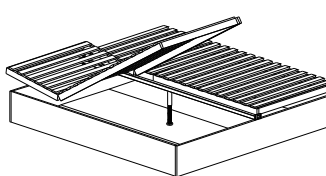
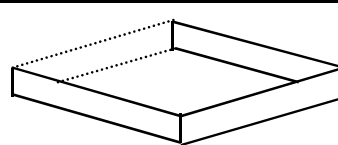
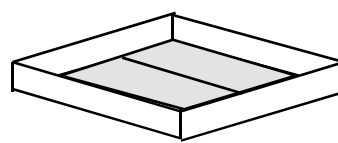
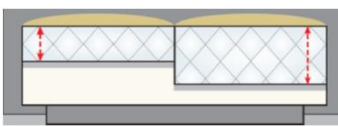
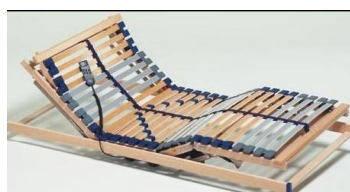
Betten Sonderanfertigungen / Zubehör

Beschreibung	Liegefläche	Comfort Betten			Luxus Betten		
		Best.-Nr.	PG 1	PG 2	Best.-Nr.	PG 1	PG 2
 <p>Sonderlänge/-tiefe Bettseiten-Sonderlänge 190 cm Bettseiten-Sonderlänge 210 cm Bettseiten-Sonderlänge 220 cm Für die SuperLuxus Höhe bitte eine 5 an die Best.-Nr. hängen.</p>		80010 80030 80040			80010 80030 80040		
 <p>LED Flex Leuchte 1er Set chrom LED Flex Leuchte 2er Set chrom 1,2 Watt je Leuchte, EKK A++, 230 Volt, 1 Schalter je Strahler</p>		80113 80013			80113 80013		
 <p>Bett Schubkästen, links oder rechts für Einzelbetten, Blende ca. 20 cm vom Fußteil zurückspringend, bei gleicher Größe in allen Sonderlängen lieferbar. (Für Breiten 90-120 cm) Blendhöhe: ca. 14 cm bei der Comfort Höhe. Blendhöhe: ca. 20 cm bei der Luxus Höhe. B/H/T in cm: 133,0/14,0/70,0</p>		81003 81004			82003 82004		
 <p>Bett Schubkästen, links und rechts für Doppelbetten, Blende ca. 20 cm vom Fußteil zurückspringend, bei gleicher Größe in allen Sonderlängen lieferbar. (Für Breiten 140-200 cm) Blendhöhe: ca. 14 cm bei der Comfort Höhe. Blendhöhe: ca. 20 cm bei der Luxus Höhe. B/H/T in cm: 133,0/14,0/70,0</p>		81000			82000		
 <p>Bett Unterflurbeleuchtung (2er Set incl. Sensorschalter)</p>		80009			80009		
 <p>Bettkasten inkl. 2 Springaufrahmen. Bauhöhe 10 cm, 28 Leisten, große Bettkasten-Öffnung mit Gasfeder-Unterstützung und Kopf- sowie Fußteilverstellung, aufklappbare Höhe: 85 cm, ausklimbare, stabile Fußteilbeschläge. Geeignet für alle Matratzen. Bettkasten in Länge und Breite voll nutzbar. Bettkastenhöhe: 20,5 cm bei der Comfort Höhe. Bettkastenhöhe: 26,9 cm bei der Luxus Höhe. Für die SuperLuxus Höhe bitte eine 5 anstatt eine 3 an die Best.-Nr. hängen.</p>	160/200 180/200 200/200	85299 86299 87299			852993 862993 872993		
 <p>Bettseiten und Fussteil geschlossen. Für Stollen-Fußteile!</p>		80002			80002		
 <p>Bettkasten ohne Lattenrahmen, voll nutzbar. Inkl. 2 Bodenplatten. Blende ca. 20 cm vom Fussteil zurückspringend. Bettkasten in Länge und Breite voll nutzbar. Bettkasten für Einzelbett 80-120 cm Bettkasten für Doppelbett 140-200 cm</p>		80112 80102			801123 801023		
 <p>Bett Doppelholm zur separaten Höhenverstellung, nicht in Kombination mit dem Motorrahmen einsetzbar!</p>		80800			80800		
 <p>Motorrahmen mit getrennter Kopf- u. Fußteilverstellung, höchster Liegekomfort über 7 Liegezone, mit 42 Leisten. Mit o.g. Bettkasten kombinierbar. • Alle Federleisten unverrutschbar in d. holmübergreif. Kappe – Matratze wird bis zum Rand hin voll unterstützt • Besonders wirkungsvolle Schulterkomfortzone • Bauhöhe elektrisch: 10 cm</p>	90/190 100/190 90/200 100/200	71199 72199 71299 72299			71199 72199 71299 72299		
 <p>Motorisch verstellbar</p>							

COMFORT TWIN

Kleiderschranksystem 1 Schlichte Türen

incl. 2 Böden, 1 Kleiderstange je Fach
Schrankschöhe 229,4 cm, Schranktiefe 59,5 incl. Tür
Korpus innen Echtholz furniert

**Schrankschöhe 229,4 oder
207,0 cm preisgleich (90015)**

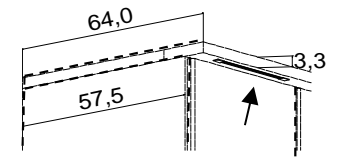
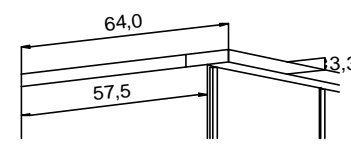

Für den Aufbau in einer Nische benötigen Sie mind. 3 cm Luft in der Breite und 2 cm Luft zur Decke.

Kranz (KL) 33 mm korpusbündig ohne Bel., Schrankhöhe 232,7 cm

Stabbeleuchtung
← Kranzleiste mit bestellen!

Je Element ein Griff	Beschreibung	B	Best.-Nr.	PG 1	Best.-Nr.	PG 1	Best.-Nr.	Anzahl Leuchten	PG 1
----------------------	--------------	---	-----------	------	-----------	------	-----------	-----------------	------

Grundschränke 1-8-türig inkl. 2 Außenseiten

	1-türig 45 links	46,4	93313			90211		90351	1	
	1-türig 45 rechts	46,4	93013			90211		90351	1	
	2-türig 90	91,0	93023			90221		90351	1	
	3-türig 90/45R	135,5	93033			90231		90352	2	
	4-türig 90/90	180,1	93043			90241		90352	2	
	5-türig 90/45R/90	224,6	93053			90251		90353	3	
	6-türig 90/90/90	269,2	93063			90261		90353	3	
	7-türig 90/90/45R/90	313,7	93073			90271		90354	4	
8-türig 90/90/90/90	358,3	93083			90281		90354	4		

Passepartout (PP)

je 3,3 cm seitlich überstehend
Schrankschöhe 232,7 cm

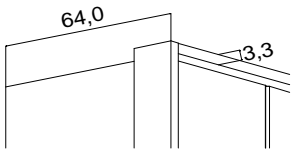

1-türig	53,0	90215					90351	1	
2-türig	97,6	90225					90351	1	
3-türig, 90/45R	142,1	90235					90352	2	
4-türig	186,7	90245					90352	2	
5-türig, 90/45R/90	231,2	90255					90353	3	
6-türig	275,8	90265					90353	3	
7-türig, 90/90/45R/90	320,3	90275					90354	4	
8-türig	364,9	90285					90354	4	

Anbauschränke 1-2-türig inkl. 1 Mittelseite

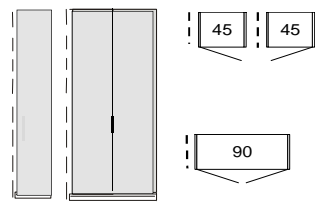

1-türig links	44,5	93113			90311		90350	1	
1-türig rechts	44,5	93213			90311		90350	1	
Passepartout (PP)	-				90315		90350	1	
2-türig	89,1	93223			90321		90350	1	
Passepartout (PP)	-				90325		90350	1	

Eck- und Anbauschränk abgeschrägt, (Grundschränk incl. 2 Außenseiten. Anbauschränk incl. 1 x Mittelseite)

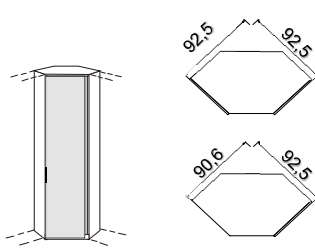

Grundschränk Ecke 45°									
1-türig links	92,5	93792			90561		90350	1	
1-türig rechts	92,5	93692			90561		90350	1	
Passepartout hier nicht möglich!	-								
Anbauschränk Ecke 45°									
1-türig links, (Schenkel re. 90,6 cm)	92,5	93793			90361		90350	1	
1-türig rechts, (Schenkel li. 90,6 cm)	92,5	93693			90361		90350	1	
Passepartout (PP)	-				90365		90350	1	

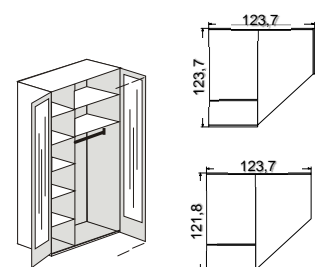

Grundschränk Ecke begehbar, 2-türig, inkl. 2 Innenspiegel + Innenbel.	123,7	93192			90821		90350	1	
Passepartout hier nicht möglich!	-								
Anbauschränk Ecke begehbar, 2-türig, inkl. 2 Innenspiegel + Innenbel., (Schenkel rechts 121,8 cm)	123,7	93193			90421		90350	1	
Passepartout (PP)	-				90425		90350	1	

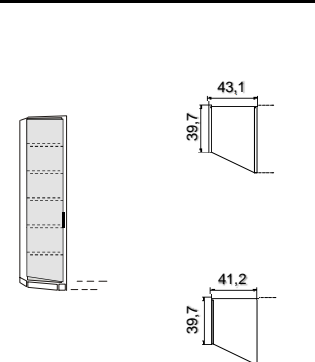

Grundschränk abgeschrägt 5 Böden									
1-türig links	43,1	93612			90621		90350	1	
1-türig rechts	43,1	93712			90721		90350	1	
Passepartout hier nicht möglich!	-								
Anbauschränk abgeschrägt 5 Böden									
1-türig links	41,2	93613			90611		90350	1	
1-türig rechts	41,2	93713			90711		90350	1	
					90825		90350	1	
					90925		90350	1	

Schränk-Frontvarianten

	Spiegel für schlichte Türen Linkstür (45L) Rechtstür (45R) Glasbreite 34,1 cm breit		90615 90715						
	Frontwechsel, Tür furniert in Korpusausführung (statt Absetzung) Bitte Position angeben Linkstür Rechtstür		90639 90739	-,- -,-					

COMFORT TWIN



Kleiderschranksystem 2 ohne Kranzleiste

60er Außentüren mit Profil, 45er Mitteltüren schlicht

incl. 2 Böden, 1 Kleiderstange je Fach
 Schrankhöhe 229,4 cm, Schranktiefe 61,0 incl. Tür
 Korpus innen Echtholz furniert

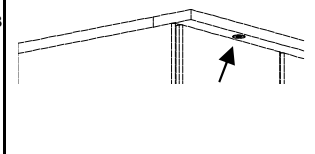
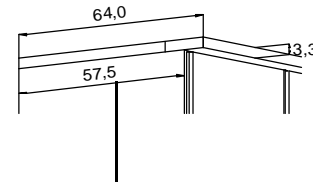
Schrankhöhe 229,4 oder
 207,0 cm preisgleich (90015)

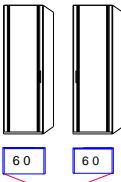
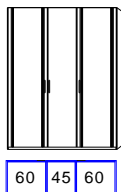

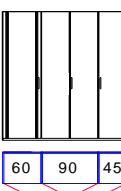
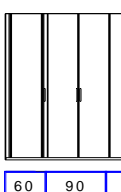
60er Aussentüren mit Profil und 1 Griff pro Element	Beschreibung	B	Best.Nr.	PG 1	PG 2	Kranz korpusbündig ohne Bel.			Power LED Kranzleiste mit bestellen!		
						Best.Nr.	PG 1	PG 2	Best.Nr.	Anzahl Bel.	PG 1/2
 Drehtürenschrankschrank 60 cm mit Profil Linkstür Rechtstür		61,8	92316			90111			90341	1	
		61,8	92016			90111			90341	1	
 Drehtürenschrankschrank, 60er Außenelemente, Profiltür 3-trig. 60L/90/60R 3-trig. 60L/90/60R, 1 Spiegel		166,3	3030			90131			90342	2	
		166,3	3033			90131			90342	2	
 Drehtürenschrankschrank, 60er Außenelemente, Profiltür 4-trig. 60L/90/60R 4-trig. 60L/90/60R, 2 Spiegel		210,9	3040			90141			90343	3	
		210,9	3043			90141			90343	3	
 Drehtürenschrankschrank, 60er Außenelemente, Profiltür 5-türig 5-trig. 60L/90/45R/60R, 3 Spiegel		255,4	3050			90151			90343	3	
		255,4	3053			90151			90343	3	
 Drehtürenschrankschrank, 60er Außenelemente, Profiltür 6-trig. 60L/90/90/60R 6-trig. 60L/90/90/60R, 4 Spiegel		300,0	3060			90161			90344	4	
		300,0	3063			90161			90344	4	

Schranks-Anbauelemente inkl. einer Mittelseite (für Schranksystem 2)

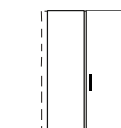
 Anbauelement schlichte Front 1-türig, links 1-türig, rechts		44,5	3010			90311			90340	1	
		44,5	3011			90311			90340	1	
 Anbauelement schlichte Front 2-türig		89,1	3020			90321			90340	1	

Front Einbau Elemente in vorhandenen Schrank (Kleiderschranksystem 1+2)

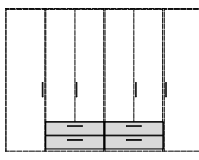









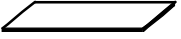
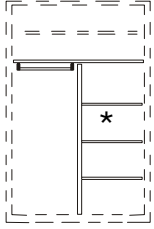

 Frontschübe im 45er Element, 2 Schübe, Tür Links 2 Schübe, Tür Rechts Frontschübe im 90er Element, 2 Schübe 2 Schübe incl 2 x Spiegeltüren Für Kleiderschranksystem 1+2			90102 90132								
			90402 90502								

Spiegel für 45er Frontschübe

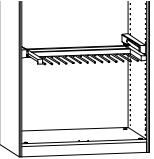
 Spiegel über Frontschübe Spiegelbreite 34,1 cm Linkstür, 45 Rechtstür, 45			90628 90728								
--	--	--	------------------------------	--	--	--	--	--	--	--	--

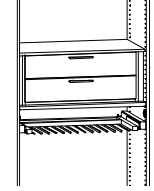
COMFORT TWIN

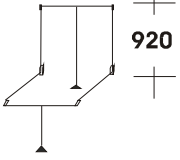
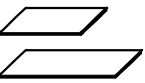
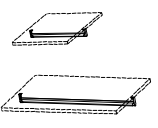
Zubehör, Schrankinnenausstattung (Lack Weiss*)

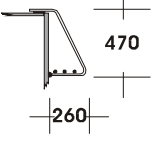
Beschreibung	Best. Nr	PG 1	Beschreibung	Best. Nr	PG 1
 <p>Innenschübe: 45er 2er Set, B/H 45/37 cm * auch für das Comfort Set geeignet!</p>	70122		 <p>Innenschübe: 45er 3er Set, B/H 45/54 cm * auch für das Comfort Set geeignet!</p>	70622	
 <p>Innenschübe: 90er 2er Set, B/H 90/37 cm</p>	70133		 <p>Innenschübe: 90er 3er Set, B/H 90/54 cm</p>	70633	
 Innenschubkästen können mit einem zusätzlichen Einlegeboden in der Höhe variabel eingebaut werden.					
 <p>T-Einteilung für 90er Elemente inkl. 1 Mittelwand, H:160,5 cm, 3 Böden und einer kurzen Kleiderstange Innenschübe 45er + 50er geeignet</p>	91335		 <p>Innenspiegel für Schranktür 135 x 30,6 cm, (bauseitige Montage)</p>	70004	
 <p>Hosenhalter für 90er Elemente für 14 Hosen (Variabel im Raster zu montieren)</p>	70330		 <p>4er Set Weitwinkelscharniere 165°, gedämpft ACHTUNG: Nur für Schrank- und Schrankkommodentüren. Nicht für Eck- oder Schrägelemente und Kommoden geeignet.</p>	70024	
 <p>Büchfreie Zone bestehend aus: 90er Innenschubkasten, 2 Schübe, 1 Einlegeboden, 1 Hosenhalter</p>	70130				
 <p>LED Lichtleiste für Schrankinnenbeleuchtung L=152 cm (Pro Leiste 1 x Sensor) 1er Set 2er Set 3er Set</p>	71041		 <p>Kleiderlift, für Elemente ab 90 cm Max. Belastung 10 kg. (Variabel in der Breite zu verstellen)</p>	70045	
	71042				
	71043				
 <p>Einlegeboden für Fach 45 cm Fach 90 cm</p>	71010 71011		 <p>Kleiderstange für Fach 45 cm Fach 90 cm</p>	70040 70041	
 <p>Schrägboden links Schrägboden rechts</p>	71018 71028				
 <p>Eckschrankboden 45°</p>	71027		 <p>Kleiderboy (Montage an Kranz- und Außenseite)</p>	70047	

Planungshinweise:

Innenschübe, Hosenhalter und Kleiderlift, können in der 2. Standardtiefe von 44,5 cm nicht bestellt werden - keine Funktion!







1. Kleiderboy
2. Kleiderstange
3. Innenschübe
4. T-Einteilung
5. Innenschübe für T-Einteilung
6. zusätzlicher Einlegeboden
7. Hosenhalter
8. Kleiderlift

* Bei der Korpusausführung furniert, ist der Korpus innen furniert. Ebenso die Front der Innenschubkästen.

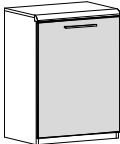
COMFORT TWIN

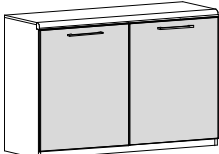
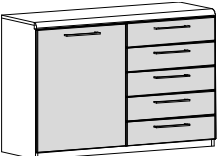
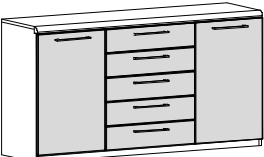
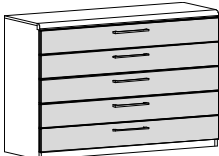
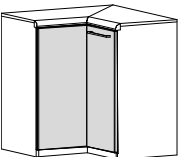
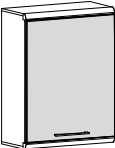
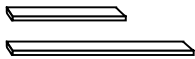
Konsolen/Kommoden

incl. 2 Böden je Tür	Beschreibung	B	H	T incl. Griff	Best.-Nr.	PG 1	PG 2
	Türenkommode Tür links Tür rechts	60,0 60,0	84,9 84,9	46,0 46,0	21016 21026		
	Schubkastenkommode 5 Schubkästen	60,0	84,9	46,0	25006		
	Türenkommode 2-türig	120,0	84,9	46,0	52006		
	Kombikommode 5 Schubkästen Tür links Tür rechts	120,0 120,0	84,9 84,9	46,0 46,0	56016 56026		
	Superkombikommode 5 Schubkästen Tür links + rechts Tür links + rechts	151,0	84,9	46,0	67006		
	Schubladenkommode 5 Schubkästen	120,0	84,9	46,0	55006		
	Eckkommode 2-türig	74,5	84,9	46,0	196		
	Hängeschrank Tür links Tür rechts inkl. Wandmontage Set, inkl. Beschläge für Festmauerwerk, Innentiefe 25 cm	60,0 60,0	84,9 84,9	34,0 34,0	21216 21226		
	Wandsteckbord inkl. Wandmontage Set, inkl. Beschläge für Festmauerwerk 46er 60er 90er 160er 180er 200er	42,0 56,0 90,0 169,0 189,0 209,0	3,3 3,3 3,3 3,3 3,3 3,3	17,0 17,0 17,0 17,0 17,0 17,0	10040 10060 10090 10160 10180 10200		
	Kristallspiegel, senkrecht und waagrecht zu hängen	116,0	62,0	3,0	70005		







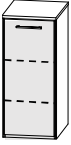
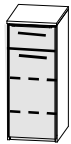

COMFORT TWIN

Schrankkommoden H: 116 cm, mit Griff (Schübe incl. Teilauszug)

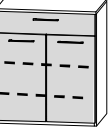
Schrankkommode, mit schlichten Türen und Schubkästen, inkl. durchgehendem Abdeckblatt (H: 2,6 cm) bis 229 cm.

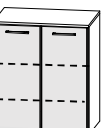
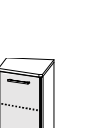
Gleiche Korputiefe wie beim Schrank (das Abdeckblatt steht 0,5 cm über)

Tiefe ohne Griff

Im Lieferumfang enthalten: 2 Böden, 1 Kleiderstange je Türelement, Schübe inkl. Softclose mit Selbsteinzug. Korpus Innen wie Zubehör	Beschreibung	B	H	Tiefe ohne Griff		PG 1	PG 2
				60,0	42,2		
				Best.-Nr.	Best.-Nr.		
	Grundelement, 45 cm						
	Tür links	46,4	116,0	61008	61007		
	Tür rechts	46,4	116,0	61308	61307		
	Anbauelement, 45 cm						
	Grundelement (Vertiko), 45 cm						
	Linkstür, 1 Schub	46,4	116,0	62118	62117		
	Rechtstür, 1 Schub	46,4	116,0	62218	62217		
	Anbauelement (Vertiko), 45 cm						
	Grundelement, 45 cm						
	5 Schubkästen			65008	65007		
	Anbauelement, 45 cm						
	5 Schubkästen	44,5	116,0	65208	65207		
	Grundelement (Vertiko), 90 cm						
	1 Schub, 2 Türen	91,0	116,0	63008	63007		
	Anbauelement (Vertiko), 90 cm						
	1 Schub, 2 Türen	89,1	116,0	63208	63207		
	Grundelement, 90 cm						
	5 Schubkästen	91,0	116,0	60008	60007		
	Anbauelement, 90 cm						
	5 Schubkästen	89,1	116,0	60208	60207		
	Grundelement, 90 cm						
	2 Türen	91,0	116,0	62008	62007		
	Anbauelement, 90 cm						
	2 Türen	89,1	116,0	62208	62207		
 L R T 42,2 cm	Grundelement abgeschrägt						
	Tür links	43,1	116,0	61608	-		
	Tür rechts	43,1	116,0	61708	-		
	Anbauelement abgeschrägt						
	Tür links	41,2	116,0	61628	-		
	Tür rechts	41,2	116,0	61728	-		